

# Arkusz danych produktu

Specyfikacje



## Czujnik indukcyjny M18 z wyjściem PNP i NPN 1NO/1NC 12..24V DC, konektor M12

XS2M18KP340D

### Parametry podstawowe

Gama produktów	Telemecanique Inductive proximity sensors XS
Nazwa serii	Uniwersalny
Rodzaj czujnika	Czujnik indukcyjny zbliżeniowy
Nazwa czujnika	XS2
Konstrukcja czujnika	Wersja cylindryczna M18
Rozmiar	72 mm
Typ korpusu	Stacjonarny
Możliwy montaż kryty detektora	Czoło niezabudowane
Materiał	Metal
Rodzaj sygnału wyjściowego	Dyskretny
Metoda okablowania	4-przewodowy
[Sn] znamionowa odległość wykrywania	8 mm
Funkcja wyjścia dyskretnego	1 NO lub 1 NC programowalne
Rodzaj obwodu wyjściowego	DC
Typ wyjścia dyskretnego	PNP i NPN
Przyłącza elektryczne	Konektor męski M12, 4 piny
Znamionowe napięcie zasilania [Us]	12...24 V DC z zabezpieczeniem przed odwrotną polaryzacją
Zdolność łączeniowa w mA	<= 200 mA z zabezpieczeniem przeciążeniowe i zwarciove
Stopień ochrony IP	IP67 zgodnie z IEC 60529

### Parametry uzupełniające

Rodzaj gwintu	M18 x 1
Czoło wykrywania	Przedni
Materiał przedni	PPS
Materiał obudowy	Mosiądz niklowany
Strefa robocza	0...6,4 mm
Histeresa	1...15% Sr

Lampka led LED informująca o stanie łącznika	Stan wyjściowy: 1 lampka LED (żółty)
Graniczne napięcie zasilające	10...36 V DC
Częstość łączeń	<= 2000 Hz
Maximum voltage drop	<2,6 V (zamkniętych)
Obciążenie prądowe	0...10 mA brak obciążenia
Maximum delay first up	5 ms
Maximum delay response	0,15 ms
Maximum delay recovery	0,35 ms
Oznakowanie	CE
Długość gwintowana	44 mm
Długość	72 mm

## Środowisko pracy

Certyfikaty produktu	UL CSA
Temperatura otoczenia dla pracy urządzenia	-25...70 °C
Temperatura otoczenia dla przechowywania	-40...85 °C
Odporność na wibracje	25 gn amplituda = +/- 2 mm (f = 10...55 Hz) zgodnie z IEC 60068-2-6
Odporność na wstrząsy	50 gn dla 11 ms zgodnie z IEC 60068-2-27

## Jednostka opakowania

Typ jednostki opakowania 1	PCE
Ilość jednostek opakowania 1	1
Waga dla opakowania 1	66 g
Wysokość dla opakowania 1	3 cm
Szerokość dla opakowania 1	6,8 cm
Długość dla opakowania 1	10 cm
Typ jednostki dla opakowania zbiorczego 2	S02
Ilość dla opakowania zbiorczego 2	44
Waga dla opakowania zbiorczego 2	3,386 kg
Wysokość dla opakowania zbiorczego 2	15 cm
Szerokość dla opakowania zbiorczego 2	30 cm
Długość dla opakowania zbiorczego 2	40 cm
Wysokość dla opakowania zbiorczego 3	15 cm

## Oferta zrównoważonego rozwoju

Stan trwałej oferty	Produkt Green Premium
Rozporządzenie REACH	<a href="#">Deklaracja REACH</a>
Europejska dyrektywa RoHS	Zgodność z pro-active (produkt poza zakresem obowiązywania dyrektywy UE RoHS) <a href="#">Europejska deklaracja RoHS</a>

---

<b>Bez rtęci</b>	Tak
<b>Informacje na temat zwolnienia z RoHS</b>	<a href="#">Tak</a>
<b>Ujawnienie informacji o wpływie na środowisko</b>	<a href="#">Środowiskowy profil produktu</a>
<b>Kulistość – profil</b>	<a href="#">Informacja o żywotności</a>

---

## **Warunki gwarancji**

---

<b>Gwarancja</b>	18 miesięcy
------------------	-------------

---

# Arkusz danych produktu XS2M18KP340D

## Dimensions Drawings

### Dimensions

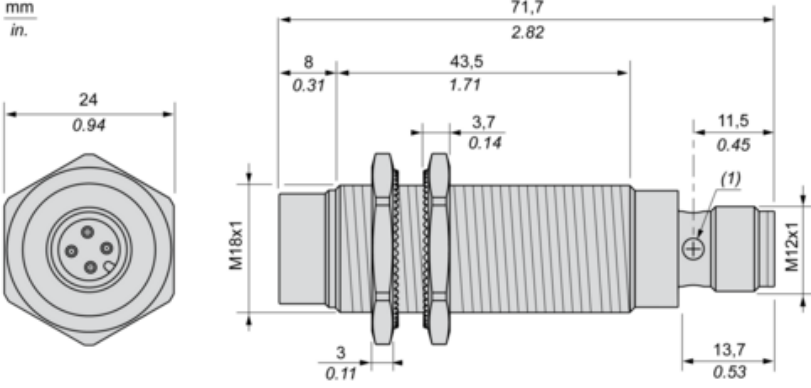

(1) : LED

# Arkusz danych produktu XS2M18KP340D

## Mounting and Clearance

### Minimum Mounting Distances

---

Side by side

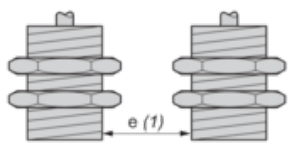

$e (1) \geq 32 \text{ mm}/1.26 \text{ in.}$

Face to face

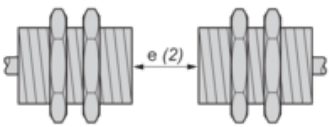

$e (2) \geq 96 \text{ mm}/3.78 \text{ in.}$

Facing a metal object

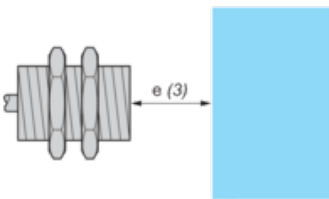

$e (3) \geq 24 \text{ mm}/0.94 \text{ in.}$

Mounted in a metal support

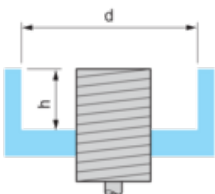

$d \geq 56 \text{ mm}/2.20 \text{ in.}$

$h \geq 16 \text{ mm}/0.63 \text{ in.}$

# Arkusz danych produktu XS2M18KP340D

## Connections and Schema

### Wiring Schemes

---

M12 Connector

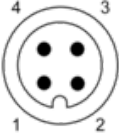

4-Wire DC, PNP/NPN, NO or NC output

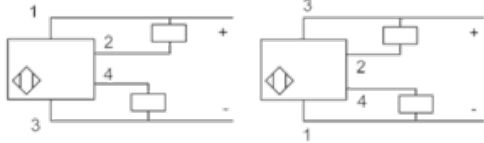

# Arkusz danych produktu XS2M18KP340D

## Performance Curves

### Performance Curves

---

Standard Steel Target : 24x24x1 mm

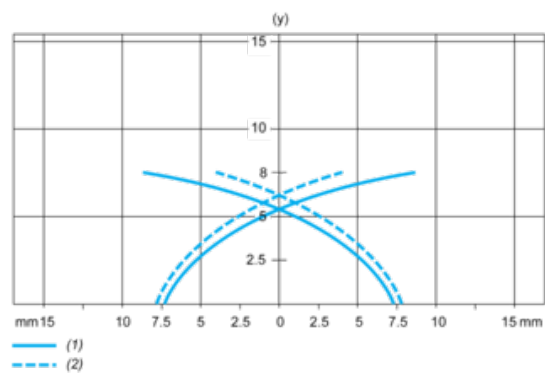

(1) Pick-up points

(2) Drop-out points (object approaching from the side)

(y) Sensing distance in mm